



MANUEL D'UTILISATION



ATTENTION
Ceci n'est pas un jouet. Une mauvaise utilisation peut causer des blessures graves ou mortelles. Les utilisateurs et personnes se trouvant à portée de tir doivent porter des lunettes de protection spécialement conçues pour le paintball. La vente de cet article est réservée aux personnes âgées de plus de 18 ans. Les personnes mineures doivent être placées sous la supervision d'un adulte. **LISEZ ET SUIVEZ LES INSTRUCTIONS FOURNIES DANS CE MANUEL AVANT EMPLOI.**

ATTENTION ! LES MARQUEURS ET ACCESSOIRES DE PAINTBALL NE SONT PAS DES JOUETS !

- Une utilisation négligente ou inappropriée peut causer des blessures corporelles graves, voire mortelles.
- Les utilisateurs et personnes se trouvant à portée de tir doivent porter des lunettes de protection.
- Vente interdite aux mineurs.
- Seules les personnes de plus de 18 ans peuvent manipuler un marqueur de paintball ou des accessoires de paintball sans la supervision d'un adulte.
- Lisez et suivez toutes les précautions, avertissements et manuels d'instructions avant d'utiliser un marqueur ou des accessoires de paintball.
- Ne pointez jamais votre marqueur en direction des yeux ou de la tête de personnes ou d'animaux.
- Les marqueurs ne doivent être utilisés qu'avec des billes de paintball.
- Afin de prévenir tout risque d'incendie ou d'électrocution, évitez d'exposer votre produit à l'humidité ou la moisissure.
- Afin de prévenir tout risque d'incendie ou d'électrocution, évitez de plonger votre produit dans un liquide.
- Afin de prévenir tout risque d'incendie ou d'électrocution, évitez de démonter tout appareil de paintball électrique.
- Le retraitement des batteries utilisées pour faire fonctionner ce produit peut être réglementé dans votre région.
- Veuillez vous conformer aux lois en vigueur dans votre pays concernant le retraitement des batteries.
- Faites preuve de bon sens et amusez-vous !

Toute modification de ce produit annule la garantie. Il n'y a aucun composant susceptible d'être réparé par l'utilisateur. L'usage de composants non reconnus par le fabricant sur ce produit peut causer de sérieux dysfonctionnements, mais aussi des risques d'incendie ou d'électrocution.

EN AUCUN CAS LE VENDEUR NE SAURAIT ÊTRE TENU RESPONSABLE DE TOUT DOMMAGE DIRECT, ACCIDENTEL OU CONSÉQUENTIEL, OU DE TOUTE PERTE OU DÉPENSE RÉSULTANT D'UN PRODUIT DÉFAILLANT OU DE L'USAGE FAIT DE N'IMPORTE QUEL TYPE DE PRODUIT.

ATTENTION : Cet article contient un ou plusieurs produits chimiques reconnus dans l'état de Californie pour provoquer des cancers, des anomalies congénitales et autres problèmes reproductifs. **Lavez-vous les mains après chaque usage.** Seuls les majeurs de plus de 18 ans sont autorisés à acheter ce produit. Cet article est susceptible d'être confondu avec une arme réelle par les forces de l'ordre. Le fait de modifier la couleur de ce produit et de le brandir en public peut être considéré comme un acte criminel.
Conçu exclusivement pour le paintball

Règles pour une manipulation sécurisée du marqueur

ATTENTION : En dehors du terrain de jeu, transportez toujours votre marqueur dans son sac de rangement. Il est possible que les forces de l'ordre ne puissent pas distinguer votre marqueur de paintball d'une arme à feu. Pour votre propre sécurité et afin de protéger l'image du sport, veuillez toujours porter votre marqueur dans un sac approprié ou dans celui dans lequel celui-ci vous a été remis.

- Traitez chaque marqueur comme s'il était chargé.
- Ne regardez jamais dans le canon d'un marqueur de paintball.
- Maintenez le marqueur en "Mode Sécurité" jusqu'à ce que vous soyez prêt à tirer, alimentation coupée et dispositif de blocage de canon dans/sur la bouche du canon du marqueur jusqu'à ce que vous soyez prêt à tirer.
- Ne placez le doigt sur la détente que lorsque vous êtes prêt à tirer.
- Ne visez en aucun cas avec le marqueur un objet sur lequel vous ne souhaitez pas tirer.
- Maintenez la chaussette de canon ou tout autre dispositif de blocage de canon approuvé par l'ASTM sur votre marqueur lorsque vous ne tirez pas.
- Retirez toujours les billes et la source de propulsion avant le démontage.
- Après avoir retiré la source de propulsion, visez le marqueur dans une direction sûre et déchargez-le jusqu'à ce qu'il soit entièrement dégazé.
- Entreposez le marqueur déchargé et dégazé dans un endroit sûr.
- Respectez les avertissements figurant sur la source de propulsion pour la manutention et le stockage.
- Ne tirez pas sur des objets fragiles tels que des fenêtres.
- L'utilisateur, ainsi que toute personne se trouvant à portée de tir doit porter des protections pour les yeux, le visage et les oreilles conçues spécifiquement pour arrêter les billes de paintball et conformes à la norme F1776 de l'ASTM.
- Mesurez toujours la vitesse de votre marqueur avant de jouer au paintball et ne tirez jamais à des vitesses supérieures à 91,44 mètres (300 pieds par seconde).
- Lisez attentivement le contenu de ce manuel d'instructions avant de charger, fixer une source de propulsion ou avant toute intervention sur votre marqueur.

1. La sécurité et l'usage sécurisé sont les aspects les plus importants du paintball. N'installez pas de source d'air comprimé et ne chargez pas de billes dans votre AXE avant d'être certain d'être en mesure d'utiliser votre AXE en toute sécurité.
2. Gardez votre doigt hors du pontet et de la détente. Pointez toujours la bouche du canon dans une direction sécurisée. N'activez votre marqueur que lorsque vous êtes prêt à tirer. La sécurité de l'AXE est, en partie, assurée par la présence d'un bouton ON/OFF.
3. Pointez toujours votre AXE dans une direction sécurisée. Utilisez toujours un bouchon de canon ou un dispositif de blocage.
4. Utilisez toujours des lunettes de protection agréées par l'ASTM à proximité et sur tous les terrains de paintball. N'oubliez jamais que le meilleur dispositif de sécurité, c'est vous, l'utilisateur.

TABLE DES MATIÈRES

Spécifications	Page 1
Fonctionnement basique	Page 2
Mise à feu de l'Axe	Page 3
Fonctionnement du système Break Beam	Page 3
Ajustement du régulateur et de la vitesse	Page 4
Réglages et fonctions de la carte Shockwave	Page 4
Montage/Démontage et entretien	Page 7
Guide d'entretien du régulateur Empire	Page 9
Guide d'entretien du solénoïde	Page 11
Stockage et transport	Page 11
Guide de dépannage	Page 12
Diagramme et liste des pièces détachées	Page 14
Informations liées à la garantie	Page 16

SPÉCIFICATIONS

- Moteur : contrôle de pression par clapet
- Canon : Driver XX Aluminium Ported .688 en 2 parties
- Calibre : .68
- Activation : électro pneumatique
- Source d'air : air comprimé uniquement
- Batterie : 1 pile alcaline 9 volts
- Cycle : 20 bps (en mode semi-auto uniquement)
- Matériau principal de la carcasse : aluminium
- Portée de précision : + de 45 m (150 ft)
- Poids : 911,7 g (2,01 lbs)

Articles compris avec votre Empire AXE

- Canon 14' Driver XX en 2 parties (calibre .688)
- Clés hexagonales
- Kit de pièces détachées
- Chaussette de canon
- 1 pile 9 V

INSTALLATION DU CANON

INSTALACIÓN DEL CAÑÓN

- 1 Assurez-vous que le marqueur est dégazé, le chargeur retiré, aucune bille dans le port d'alimentation ou la culasse et que le marqueur est désactivé.
- 2 Assemblez les deux parties du canon en les faisant coulisser l'une dans l'autre et en tournant au maximum dans le sens des aiguilles d'une montre (ne pas trop serrer).
- 3 Tout en pointant le marqueur dans une direction sécurisée, placez l'extrémité fileté du canon dans l'orifice frontal de la carcasse du marqueur.
- 4 Vissez le canon dans le sens des aiguilles d'une montre (face à l'ouverture frontale) au maximum (sans trop serrer).
- 5 Installez un dispositif de blocage de canon. Il peut s'agir d'un bouchon de canon ou de tout autre dispositif permettant d'éviter le déchargement accidentel d'une bille de peinture.

INSTALLATION DU RÉSERVOIR D'AIR COMPRIMÉ

L'Empire AXE est conçu pour fonctionner exclusivement avec de l'air comprimé/nitrogène. N'utilisez pas de CO2, cela endommagerait votre marqueur. L'Empire AXE utilise un régulateur complètement fonctionnel à la base du bâti de crosse qui fait également office d'interrupteur On/Off ASA (Adaptateur de Source d'Air) ou d'adaptateur pour l'embout fileté d'un système d'air comprimé à sortie pré-réglée standard. Le régulateur peut aussi bien fonctionner avec des systèmes d'air à haute ou basse pression.

Remarque : Si vous utilisez un système de régulateur ajustable, la pression de sortie doit se situer entre 350 et 450 psi.

AVANT DE PRESSURISER VOTRE MARQUEUR AXE

- Assurez-vous que vous-même et tous ceux qui sont dans votre entourage immédiat portent des lunettes de protection spécialement conçues pour le paintball.
- Avant d'installer le réservoir, vérifiez que toutes les vis sont bien serrées et qu'aucune pièce n'est desserrée.
- Assurez-vous que le guide-boulon est correctement verrouillé à sa place.
- Assurez-vous d'avoir mis en place une chaussette de canon ou tout autre dispositif de blocage du canon.
- Assurez-vous qu'il n'y a pas de billes dans le marqueur et que l'Axe est bien désactivé.

Remarque :

- Gardez toujours à l'esprit que les systèmes d'air comprimé ou d'azote peuvent être extrêmement dangereux s'ils sont mal utilisés ou manipulés sans précaution. Utilisez uniquement des cartouches répondant à la norme DOT, TC ou à des spécifications régionales clairement définies. N'effectuez aucune intervention sur votre réservoir ou votre régulateur.
- Ne démontez jamais votre réservoir ou votre régulateur. Seul un technicien qualifié et habilité est en mesure d'intervenir sur votre réservoir et votre régulateur.
- N'ajoutez jamais de lubrifiants et graisses dans l'adaptateur de remplissage du régulateur de votre régulateur.

PRESSURISATION DU MARQUEUR

- 1 Actionnez le levier On/Off ASA de façon à ce qu'il soit dirigé vers l'avant du marqueur (Fig 2-1)



- 2 Installez une cartouche d'air comprimé, en la vissant dans le sens des aiguilles d'une montre; puis, vérifiez qu'elle est complètement vissée dans l'ASA.

- 3 Ramenez le levier On/Off ASA dans sa position initiale de façon à ce qu'il affleure le régulateur et soit dirigé vers l'arrière du marqueur. Le marqueur est maintenant pressurisé. (Fig 2-2)

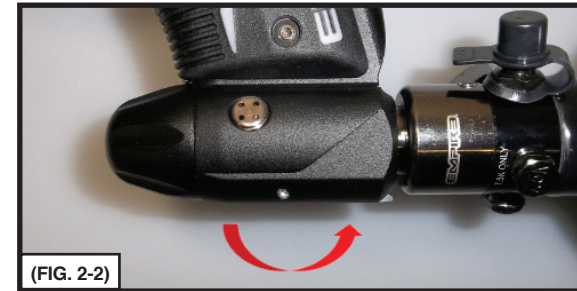

DÉPRESSURISATION DU MARQUEUR

- 1 Actionnez le levier On/Off vers l'avant afin de laisser le gaz s'échapper du régulateur.
- 2 Il se peut que de l'air reste dans le marqueur une fois sorti du régulateur. Tout en maintenant le dispositif de blocage de canon, activez votre AXE, coupez l'œil électronique et pressez la détente plusieurs fois afin d'évacuer l'air restant.
- 3 Retirez le cylindre d'air en le dévissant lentement et avec précautions dans le sens inverse des aiguilles d'une montre.

INSTALLATION DU CHARGEUR ET DES BILLES

L'AXE Empire utilise des billes de peinture solubles dans l'eau ou d'un calibre de 0.68, billes qui sont généralement disponibles dans les magasins spécialisés, les terrains de paintball ainsi que de nombreux magasins de sport. Les billes de peinture sont alimentées par le chargeur dans la culasse du marqueur par le coude d'alimentation.

L'AXE Empire a été conçu pour accepter des chargeurs à gravitation standard de même que la plupart des chargeurs à agitation et à alimentation forcée. Ouvrez le bras de fixation et placez le chargeur directement dans le coude d'alimentation du marqueur. Alignez le chargeur de façon à ce que le nez pointe dans la même direction que le canon. Fermez le levier. Il sera peut-être nécessaire de procéder à un ajustement à l'aide de la vis de serrage du coude d'alimentation pour une fixation parfaite.

MISE À FEU DE VOTRE AXE

- Pour activer l'AXE, repérez le bouton d'alimentation situé à l'arrière de la poignée avant, face au pontet et sous la LED (Fig. 2-3).



- Pressez et tenez le bouton enfoncé pendant 2 secondes. La LED s'allume en ROUGE dès que le bouton est pressé. Maintenez le bouton pressé jusqu'à ce que la LED passe au VERT.
- Relâchez le bouton. La LED se met à clignoter, indiquant que le marqueur est maintenant sous tension (ON) et activé (LIVE) en mode FIRE.
- La couleur de la LED varie avec le niveau de charge de la pile, comme indiqué dans le tableau présent dans section Indicateur de durée de vie de la pile de ce manuel.

Remarque : Prenez soin de ne pas presser la détente lorsque vous activez la carte, sinon vous activerez le mode paramétrages

INDICATIONS DE LA LED

L'indicateur LED situé au-dessus du bouton permet d'indiquer l'état actuel du système de capteurs Break Beam, l'indicateur de charge de la pile et l'état de pression de la détente.

INDICATEUR DE CHARGE DE LA PILE

L'AXE possède également un indicateur de charge de la pile via la LED située au dos de la poignée avant. Si la LED clignote en vert, en mode standard, alors la charge de la batterie est "bonne". Si la LED clignote en JAUNE/AMBRE, alors la charge de la pile est faible et celle-ci devrait être remplacée rapidement. Si la LED clignote en ROUGE, alors, la charge est inférieure à 20% et la pile devrait être remplacée immédiatement. Le niveau de charge de la pile est donc caractérisé par la couleur de la LED (voir le tableau ci-dessous).

Couleur de LED	Niveau de charge
VERT	Niveau satisfaisant
JAUNE	Niveau faible Pensez à remplacer la pile
ROUGE	Niveau très faible Remplacez la pile immédiatement

Remarque : durant le tir rapide, la pile peut se décharger rapidement et l'indication de la LED pourrait être faussée. Laissez à la pile un peu de temps avant de juger si son remplacement est vraiment nécessaire.

REMPACEMENT DE LA PILE

L'AXE fonctionne avec une seule pile 9 V. Nous vous recommandons d'utiliser des piles alcalines longue durée de marque célèbre pour une performance optimale. La pile 9 V se situe dans la poignée avant, devant le pontet. La pile est accessible en retirant le grip avant en caoutchouc.

Vérifiez que le marqueur est bien désactivé. Retirez les deux vis maintenant le grip avant en caoutchouc sur le côté gauche de la poignée avant. Retirez le grip afin d'accéder au compartiment à piles logé dessous. S'il y a déjà une pile dans la poignée avant, retirez délicatement la pile, puis connectez une toute nouvelle pile 9 V dans le compartiment en respectant les marques de polarité (+ pour positif et - pour négatif). (Fig 2-4) Puis, réinstallez le grip avant et repositionnez-le en le vissant correctement.

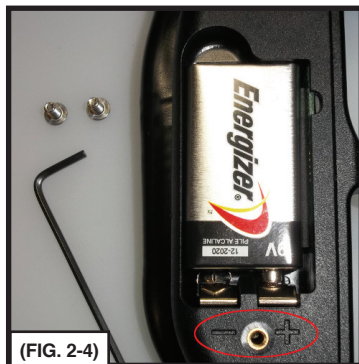

ACTIVATION/DÉSACTIVATION DE VOTRE AXE

Maintenez enfoncé le bouton situé sur la poignée avant. Au bout de 2 secondes, la LED passe au ROUGE. Relâchez le bouton et l'AXE est désactivé.

DÉSACTIVATION AUTOMATIQUE

L'AXE possède également une fonction "Automatic OFF". Si vous laissez votre marqueur activé, il se désactivera automatiquement après environ 60 minutes d'inactivité. Ce délai ne peut être ajusté.

FONCTION BREAK BEAM

La carte de l'AXE est préprogrammée pour activer le système d'œil électronique à chaque activation du marqueur. Consultez la section 5 (Fonctionnement du Break Beam) pour plus de détails.

3. MISE À FEU DE L'AXE

Gardez votre doigt éloigné du pontet et de la détente, dirigez le canon de votre marqueur dans une direction sécurisée tout au long du processus. Assurez-vous que vos lunettes de protection sont bien en place et que votre marqueur AXE est bien désactivé.

ATTENTION - Toutes les personnes à portée de tir doivent toujours porter des lunettes et un masque de paintball certifiés en présence de joueurs de paintball en action.

- Placez le chargeur vide sur le marqueur.
- Assurez-vous qu'il soit correctement fixé.
- Installez le gaz comprimé, pressurant le marqueur.
- Placez les billes de peinture dans le chargeur.
- Retirez le bouchon, la chaussette de canon ou le dispositif de blocage de canon.
- Pointez l'AXE dans une direction sûre.
- Actionnez l'AXE: pressez le bouton pendant deux secondes jusqu'à ce que la DEL s'allume en vert, puis relâchez le bouton et la LED devrait clignoter en ROUGE, selon l'état de l'œil.
- Pointez l'AXE en direction de la cible.
- Pressez la détente doucement.

4. FONCTIONNEMENT DU SYSTÈME BREAK BEAM

L'AXE utilise un système d'œil électronique Break Beam pour déterminer l'absence ou la présence d'une bille de peinture afin de réduire les bris de billes et garantir des cadences de tir optimales. Lorsque le système Break Beam est activé, le marqueur ne tire que si le système d'œil électronique Break Beam détecte une bille de peinture. La carte AXE est préprogrammée pour activer le système d'œil à chaque mise sous tension du marqueur.

Pour désactiver l'œil, assurez-vous qu'il ne reste pas de billes de peinture dans la culasse ou le coude d'alimentation de l'AXE, et que le marqueur est sous tension, puis appuyez une fois sur le bouton. Une LED clignotant rapidement indique que le système d'œil a été désactivé.

Pour réactiver l'œil électronique, appuyez une fois sur le bouton.

Une LED clignotant lentement une fois en vert indique que l'œil est activé sans bille dans la culasse et un double clignotement indique qu'une bille est logée dans la culasse.

Si le système d'œil électronique Break Beam est défectueux, le marqueur présume qu'une bille a été cassée et la cadence de tir (ROF) est limitée à 8.0 billes-par-seconde (bps) pour empêcher davantage de casse de billes. L'indicateur LED clignotera lentement. Désactivez le système d'œil Break Beam pour permettre un réglage d'amorce de cadence de tir maximale. Le statut du détecteur Break Beam est indiqué par la fréquence de clignotement de la LED (voir le tableau ci-dessous pour plus de précisions). La couleur est déterminée par le niveau de batterie, comme indiqué dans le tableau de la section 3.

Fréquence de clignotement	Statut de l'œil Break Beam (BB)
Clignotement simple	Système de détection BB actif, pas de bille dans la culasse
Clignotement double	Système de détection BB actif, bille dans la culasse
Clignotement rapide	Système de détection BB défectueux
Clignotement très rapide	Système de détection BB désactivé

Pour une performance optimale de l'œil électronique de l'AXE, conservez l'intérieur de la culasse AXE propre et sans résidus de peinture ou autres saletés. Bien que les yeux puissent être nettoyés en nettoyant la culasse du marqueur AXE, s'il est nécessaire d'accéder à la carte de l'œil, veuillez suivre les indications données dans la section dédiée à l'assemblage de la partie principale du corps dans ce manuel.

STATUT DE LA PRESSION DE LA DÉTENTE

Lorsque l'on presse la détente, la LED s'allume faiblement en ROUGE, visible entre les clignotements de la LED lors du réglage de l'œil électronique.

5. AJUSTEMENT DE LA VÉLOCITÉ ET DU RÉGULATEUR

L'AXE utilise un régulateur à la base du bâti de crosse qui fait également office d'adaptateur de source d'air (ASA) pour un système d'air comprimé avec sortie préréglée filetée standard. Ce système unique de régulation dirige l'air à travers une chambre située dans le bâti de crosse, éliminant ainsi tout besoin de tuyaux externes et autres accessoires. Le régulateur contrôle le taux de pression d'air véhiculé depuis votre système d'air comprimé vers le marqueur lui-même.

AJUSTEMENT DE LA VÉLOCITÉ

Les paramétrages de la pression de sortie du régulateur et du régulateur de vitesse affectent tous les deux la vitesse de l'axe. Le réglage usine de votre marqueur doit vous permettre de tirer environ 275 fps, mais il sera nécessaire de l'ajuster en fonction des réglementations et des dimensions des différents terrains de jeu.

Ajustement du régulateur de vitesse

- Marqueur dégazé, faites tourner le régulateur de vitesse au maximum à l'aide d'une clé hexagonale 3/32" (Fig 5-1)



(FIG. 5-1)

- Puis, faites faire un tour au régulateur de vitesse dans le sens inverse des aiguilles d'une montre.
- Votre régulateur est alors paramétré par défaut à 1 tour.

Ajustement de la pression de sortie du régulateur

- Après avoir dégazé le marqueur, ajustez la vis à l'aide d'une clé hexagonale 3/32" afin qu'elle affleure le capuchon du régulateur. (Fig 5-2) Ce réglage est le réglage par défaut.



(FIG. 5-2)

- À l'aide du levier du régulateur, faites entrer l'air dans le marqueur.
- Utilisez un chronographe spécial paintball pour ajuster la vitesse du régulateur selon votre souhait. Celle-ci ne doit jamais dépasser les 300 pieds (91,44 m) par seconde. Veuillez vérifier les réglementations propres à chaque terrain de jeu.
- Pour augmenter la pression d'entrée, tournez dans le sens des aiguilles d'une montre et faites

quelques ajustements à l'aide d'un chronographe.

- Pour diminuer la pression, tournez dans le sens inverse des aiguilles d'une montre et faites quelques ajustements à l'aide d'un chronographe. Il est nécessaire de tirer avec le marqueur afin de diminuer la pression à l'intérieur du marqueur.
- Le marqueur est conçu pour ventiler en cas de réglage trop élevé. Si cela se produit, dégazez votre marqueur et ajustez en tournant dans le sens inverse des aiguilles d'une montre.

Bien ajuster la vitesse avec le régulateur

Si un ajustement plus précis est nécessaire pour bien régler la vitesse de votre marqueur. Lorsque vous ajustez le régulateur de vitesse, procédez quart de tour par quart de tour.

- Le fait de tourner lentement le régulateur de vitesse dans le sens des aiguilles d'une montre diminue légèrement la vitesse, car cela diminue l'ouverture du clapet.
- Le fait de tourner le régulateur de vitesse dans le sens inverse des aiguilles d'une montre augmente légèrement la vitesse, car cela augmente l'ouverture du clapet. Nous vous recommandons de ne pas aller au-delà de deux tours complets.

Remarques :

- Procédez toujours à plusieurs ajustements lorsque vous utilisez un chronographe.
- N'utilisez pas de CO2 !!
- Ne désassemblez pas le régulateur.
- Le régulateur est conçu pour ventiler à environ 275 psi.
- Ce marqueur a été conçu consciencieusement et dans le respect des normes de sécurité. Si vos billes sont propulsées à une vitesse supérieure à celle établie par les normes de sécurité, il se pourrait que votre marqueur ne fonctionne pas correctement.
- Si vous utilisez votre marqueur à des vitesses extrêmement élevées, les composants internes ne fonctionneront pas correctement.
- Ce marqueur n'est pas conçu pour être utilisé à des vitesses supérieures à celles établies les normes industrielles, mais ceci est possible sous certaines conditions. Il est donc important de vérifier la vitesse avant chaque utilisation de votre AXE.

6. RÉGLAGES ET FONCTIONS DE LA CARTE SHOCKWAVE

La placa electrónica incluye distintos modos y funciones que se indican a continuación. La placa se encuentra dentro del agarre delantero del marcador. Antes de cambiar o ajustar cualquiera de las funciones de la placa, retire la fuente propulente del AXE e instale un dispositivo de bloqueo del cañón. La placa interna de su AXE presenta 4 modos de disparo y 6 funciones ajustables. Utiliza un indicador LED de 3 colores que se encuentra en la parte posterior del agarre delantero para indicar las funciones y los modos durante la programación.

BLOQUEO PARA TORNEOS

La carte électronique offre plusieurs modes et fonctions listés ci-dessous. La carte est située à l'intérieur de la crosse avant du marqueur. Avant de modifier ou régler les fonctions de la carte, retirez la source de gaz propulseur et installez un dispositif de blocage du canon.

La carte dans votre marqueur AXE présente 4 modes de tir et six fonctions réglables. Elle utilise un indicateur LED 3 couleurs à l'arrière de la crosse pour indiquer les modes et fonctions pendant la programmation.

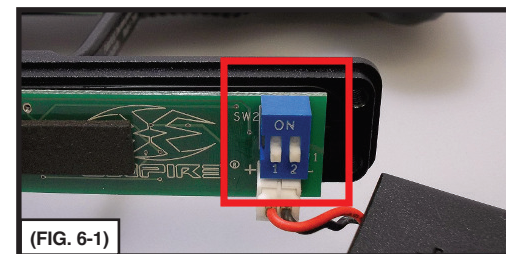

(FIG. 6-1)

VERROUILLAGE TOURNOI

Le verrouillage tournoi est une caractéristique qui empêche le marqueur d'accéder au mode de réglages sur le champ de tir, afin que le marqueur puisse être utilisé en tournoi. Consultez le règlement du tournoi pour plus d'explications sur les modalités de verrouillage requises. Le verrouillage tournoi peut être activé/désactivé à l'aide de l'interrupteur à glissière #1 situé à l'intérieur de la crosse près de la base du circuit imprimé. Poussez l'interrupteur #1 en position ON (vers le haut lorsqu'il est à plat) pour activer le verrouillage tournoi (Fig 6-1). Lorsque le verrouillage tournoi est activé, il n'est pas possible d'accéder au mode de réglages.

MODE RÉGLAGES

L'AXE doit être désactivé et le verrouillage tournoi désactivé pour pouvoir accéder aux réglages et fonctions. Pour activer le marqueur en mode réglages, pressez et maintenez la détente, puis pressez et maintenez le bouton sur la face arrière de la poignée. La LED affiche une série de couleurs pour indiquer que le mode réglages est actif. Vous pouvez alors relâcher la détente et le bouton. Une fois que la LED a terminé son cycle de couleurs, vous êtes prêt à naviguer dans le mode réglages.

Le statut/la couleur de la LED change en conséquence.

Exemple: si vous êtes dans le mode tir (rouge fixe), pressez et relâchez la détente 3 fois pour atteindre le De-Bounce (temps entre deux tirs) (rouge clignotant).

Couleur de LED	Réglages
Rouge	Mode tir
Vert	Cadence de tir maximale
Ambre	Dwell
Rouge clignotant	De-Bounce
Vert clignotant	Bille en place
Ambre clignotant	Ramp Start
Rouge clignotant rapidement	Ramp Sustain

CHANGEMENT DES RÉGLAGES

Pour modifier un réglage, naviguez d'abord jusqu'au réglage que vous souhaitez modifier à l'aide de la détente, comme indiqué ci-dessus. Une fois le réglage désiré atteint, pressez et maintenez la détente pendant deux secondes. La LED clignote alors pour indiquer la valeur actuelle du réglage. À partir du moment où la LED cesse de clignoter, vous avez trois secondes pour commencer à entrer une nouvelle valeur. Pressez et relâchez la détente le nombre de fois correspondant à la nouvelle valeur souhaitée. Une fois cette valeur atteinte, relâchez la détente. Au bout de trois secondes, la LED affiche une série de couleurs pour montrer que le réglage est enregistré. Si vous ne pressez pas la détente pour modifier un réglage, la valeur reste la même. Si vous pressez la détente plus que le maximum pour n'importe quel réglage, cette valeur devient la valeur maximale pour ce réglage. Désactivez le marqueur pour sortir du mode réglages. Chaque réglage modifié sera enregistré et prêt à l'emploi lors de la prochaine mise en route.

MODES DE TIR

Indiqués par une LED rouge fixe

Il est nécessaire d'accéder au mode réglages pour modifier les modes de tir, voir instructions ci-dessus pour accéder au mode réglages. Après avoir sélectionné les modes de tir (rouge fixe), maintenez la détente enfoncée, la LED clignote en rouge pour indiquer le réglage actuel, suivi d'une pause. Pressez la détente le nombre de fois correspondant à la nouvelle valeur souhaitée (voir tableau ci-dessous). Une fois ce réglage effectué, la LED affiche une série de couleurs pour montrer que le réglage est enregistré, et revient au mode réglages. Il y a 4 modes de tir disponibles : Semi-Auto, Burst, Ramp et Full Auto.

IMPORTANT: Lorsque le mode de tir est modifié, la cadence maximale de tir correspondante et les paramètres de lancement qui correspondent à ce mode sont également automatiquement modifiés. Ces réglages peuvent être modifiés après avoir sélectionné le mode de tir.

Nombre de clignotements	MODE
1	Semi-Auto
2	Burst
3	Ramping
4	Full Auto

Semi-Auto : le marqueur tire une fois à chaque fois que vous pressez la détente.

Par défaut : Cadence de tir maximale = 15.0 bps

Burst : le marqueur tire en mode semi-automatique, en fonction du nombre de tirs spécifiés dans le réglage Ramp Start. (Voir ci-dessous pour plus d'informations), puis tire 3 fois en cadence de tir maximale. Si le marqueur ne tire pas pendant une seconde, il tire en mode semi-automatique jusqu'à ce que le Ramp Start soit à nouveau atteint.

Par défaut : Cadence de tir maximale = 12.0 bps ; Ramp Start = 3 tirs

Ramping : le marqueur tirera en mode semi-automatique, selon le nombre de tirs spécifiés dans le réglage Ramp Start, et si la cadence de tir maximale du Ramp Sustain (voir ci-dessous pour plus d'informations) est atteinte, le marqueur se réglera automatiquement à la cadence maximale de tir. Si le marqueur ne tire pas pendant une seconde, il tirera en semi-automatique jusqu'à ce que les paramètres de Ramping soient atteints.

Par défaut : Cadence de tir maximale = 10.0 bps ; Ramp Start = 3 tirs ; Ramp Sustain : 6 tps (pressions de détente par seconde).

Full Auto : le marqueur tire en mode semi-automatique, selon le nombre de tirs spécifiés dans le réglage Ramp Start, puis passe en mode Full Auto tant que la détente est pressée. Si le marqueur ne tire pas pendant une seconde, il passe à nouveau en mode semi-automatique jusqu'à ce que le Ramp Start soit de nouveau atteint.

Par défaut : Cadence de tir maximale : 12.0 bps ; Ramp start = 3 tirs.

CADENCE DE TIR MAXIMALE (Max ROF)

- INDIQUÉE PAR UNE LED VERT FIXE

Ce réglage contrôle le nombre maximal de billes par seconde que le marqueur peut lancer. Celui-ci varie de 8 à 20 billes par seconde (bps) à des intervalles de 0.5 bps. Veuillez vous référer au tableau ci-dessous pour régler la cadence de tir maximale. Par défaut : cadence de tir maximale : 15 bps.

Vous devez accéder au mode réglages pour modifier la cadence de tir maximale, suivez les instructions données ci-dessus pour accéder au mode réglages. Après avoir sélectionné le mode cadence de tir maximale (vert fixe), maintenez la détente pour entrer dans le mode, la LED clignote en VERT en fonction du réglage en cours, suivi d'une pause. Pressez la détente un nombre de fois correspondant au nouveau réglage souhaité. (Voir tableau ci-dessous). Une fois ceci accompli, la LED affiche une série de couleurs pour indiquer que le réglage est enregistré et le marqueur revient en mode réglages.

Exemple: 10 clignotements de LED = 12.5 BPS.

Nombre de clignotements de LED	Valeur BPS	Nombre de clignotements de LED	Valeur BPS	Nombre de clignotements de LED	Valeur BPS
1	8	10	12.5	19	17
2	8.5	11	13	20	17.5
3	9	12	13.5	21	18
4	9.5	13	14	22	18.5
5	10	14	14.5	23	19
6	10.5	15	15	24	19.5
7	11	16	15.5	25	20
8	11.5	17	16		
9	12	18	16.5		

RÉGLAGE DU DWELL

INDIQUÉ PAR UNE LED AMBRE FIXE

Ce réglage contrôle la durée d'ouverture de la valve solénoïde. Un réglage trop élevé gaspille le gaz et altère l'efficacité. Un réglage trop faible empêchera le marqueur de fonctionner correctement. Il est recommandé de ne modifier ce réglage que si vous êtes un utilisateur expérimenté.

La durée minimale du dwell est de 3.0 ms et augmente par tranches de 0.5 ms jusqu'à 10 ms.

Consultez le tableau ci-dessous pour régler le dwell.

Par défaut : dwell= 8.0 ms

Vous devez accéder au mode réglages pour modifier le réglage du dwell, voir ci-dessus les instructions pour accéder au mode réglages. Après avoir choisi le réglage du dwell (ambre fixe), maintenez la détente pour accéder au mode, la LED clignote en ambre. Les clignotements de la LED correspondent au réglage en cours, suivi d'une pause. Pressez la détente autant de fois que le nouveau réglage souhaité (voir tableau ci-dessous). Une fois ceci réalisé, la LED affiche une série de couleurs indiquant que le réglage est enregistré et le marqueur revient en mode réglages.

Nombre de clignotements de LED	Dwell en ms	Nombre de clignotements de LED	Dwell en ms
1	3	9	7
2	3.5	10	7.5
3	4	11	8
4	4.5	12	8.5
5	5	13	9
6	5.5	14	9.5
7	6	15	10
8	6.5		

DE-BOUNCE

INDIQUÉ PAR UNE LED CLIGNOTANTE ROUGE

Laps de temps en millisecondes durant lequel la détente doit être relâchée avant d'enregistrer une nouvelle pression. Ceci élimine le bruit électronique et les vibrations ("bounce de détente") que la carte pourrait interpréter, à tort, comme une action de la détente ("pression de détente") et faire tirer le marqueur. Un réglage supérieur réduit le bounce.

Un réglage inférieur permet davantage de bounce. Un clignotement correspond à une milliseconde de temps de de-bounce. Le de-bounce est réglable de 1 à 15 ms par tranches de 1.0 ms.

Par défaut : de-bounce = 5.0ms

Vous devez accéder au mode réglages pour modifier le réglage de-bounce, voir instructions ci-dessus pour atteindre le mode réglages. Après avoir sélectionné le mode réglage de de-bounce (rouge clignotant), maintenez la détente pour afficher la valeur, la LED clignote alors en rouge, en fonction de la valeur actuelle, suivi d'une pause. Pressez la détente un nombre de fois correspondant au nouveau réglage souhaité, une pression correspondant à une milliseconde. Une fois cette valeur atteinte, la LED affiche une gamme de couleurs pour indiquer que le réglage est enregistré, et le marqueur revient en mode réglages.

DÉLAI DE BILLE EN PLACE (BIP)

- INDIQUÉ PAR UNE DEL CLIGNOTANTE VERTE

Temps en millisecondes durant lequel la bille doit rester dans la culasse avant de pouvoir être tirée.

Augmentez ce réglage pour obtenir une descente de billes plus lente, afin d'éviter de casser les billes dans la culasse.

Les systèmes de chargeurs à alimentation forcée plus rapides permettent un réglage inférieur et des cadences de tir supérieures. Le délai BIP est réglable entre 1 à 40 ms, par tranches d'1ms.

Par défaut : délai BIP : 5.0 ms

Remarque: si vous n'utilisez pas de chargeur à alimentation forcée, il est recommandé de programmer un réglage BIP supérieur.

Vous devez accéder au mode réglages pour modifier le réglage du délai BIP, consultez les instructions ci-dessus pour accéder au mode réglages. Après avoir sélectionné le délai BIP (vert clignotant), maintenez la détente pour accéder au mode, la LED clignote en vert un nombre de fois correspondant au réglage en cours, suivi d'une pause. Pressez la détente le nombre de fois correspondant au nouveau réglage souhaité, une pression correspondant à une milliseconde. Une fois ce réglage effectué, la LED affiche une série de couleurs pour indiquer que le réglage est enregistré, et le marqueur revient au mode réglages.

RAMP START

- INDIQUÉ PAR UNE LED CLIGNOTANT EN AMBRE

Ce réglage contrôle la quantité de tirs en semi-automatique qui doivent être effectués avant de déclencher le ramping. Si le marqueur ne tire pas pendant 1 seconde, le décompte recommence. Le Ramp Start est réglable de 1 à 12 tirs, par intervalles de 1 tir.

Par défaut : Ramp Start : 3 tirs.

Vous devez accéder au mode réglages pour modifier le réglage du Ramp Start, consultez les instructions ci-dessus pour accéder au mode réglages. Après avoir sélectionné le Ramp Start (ambre clignotant), maintenez la détente pour accéder au mode, la LED clignote en ambre un nombre de fois correspondant au réglage en cours, suivi d'une pause. Pressez la détente un nombre de fois correspondant au nouveau réglage souhaité, une pression correspondant à un tir. Une fois ce réglage accompli, la LED affiche une série de couleurs pour indiquer que le réglage est enregistré, et votre marqueur revient au mode réglages.

RAMP SUSTAIN

- INDIQUÉ PAR UNE DEL ROUGE CLIGNOTANT RAPIDEMENT

Ce réglage contrôle le nombre de pressions de la détente par seconde (TPS) qu'il est nécessaire d'effectuer et de maintenir pour déclencher le Ramp. Le Ramp Sustain est réglable entre 1 et 12 pressions de détente par seconde (tps), par tranches d'1 tps.

Par défaut : Ramp Sustain = 3 tps

Vous devez accéder au mode réglages pour modifier le réglage de Ramp Sustain, consultez les instructions ci-dessus pour accéder au mode réglages. Après avoir sélectionné le Ramp Sustain (rouge clignotant rapidement), maintenez la détente pour entrer dans le mode, la LED clignote rapidement en rouge en fonction du réglage en cours, suivi d'une pause. Pressez la détente un nombre de fois correspondant au nouveau réglage souhaité, une pression pour chaque tps. Une fois

ce réglage accompli, la LED affiche une série de couleurs pour indiquer que le réglage est enregistré, et le marqueur revient au mode réglages.

Remarque : ce réglage n'affecte que le mode Millennium / Mode tir Ramp.

RÉINITIALISATION PARAMÈTRES D'USINE

La carte contient une caractéristique qui permet à l'utilisateur de réinitialiser tous les réglages à la configuration de base. Il est nécessaire de désactiver le verrouillage tournoi pour exécuter la réinitialisation aux paramètres d'usine. Il est nécessaire d'effectuer les étapes suivantes pour exécuter la réinitialisation d'origine :

- La carte étant éteinte, activez le marqueur en mode réglages.
- Pressez et maintenez le bouton sur la poignée, puis pressez et maintenez la détente afin que le bouton et la détente soient pressés simultanément (Remarque : appuyez d'abord sur le bouton).
- Maintenez à la fois le bouton et la détente pendant environ 5-6 secondes. La LED commence à clignoter alternativement en rouge et le vert. Relâchez alors le bouton et la détente.
- Une fois la carte réinitialisée, celle-ci s'éteint.

AJUSTE DEL GATILLO

Cinq réglages peuvent être effectués sur la détente (Fig 6-2). Utilisez une clé hexagonale 5/64" pour procéder à tout ajustement :

A. Mouvement vers l'avant - Celui-ci ajuste la position de la détente lorsque celle-ci n'est pas pressée. 14 "Enfoncez" la vis ou tournez-la dans le sens des aiguilles d'une montre pour raccourcir le mouvement de la détente.

B. Stop - Celui-ci ajuste la position la plus extrême de la détente lorsque celle-ci est relâchée.
- "Enfoncez" la vis ou tournez-la dans le sens des aiguilles d'une montre pour raccourcir le mouvement de la détente en stoppant la détente plus tôt.

C. Point d'activation - Celui-ci ajuste le moment à partir duquel un tir est effectué en activant le commutateur de déclenchement

- "Enfoncez" la vis ou tournez-la dans le sens des aiguilles d'une montre pour raccourcir le mouvement de la détente nécessaire à l'AXE pour déclencher un tir.

D. Tension magnétique - Ceci impacte la "souplesse" de la détente

- Enfoncez" la vis ou tournez-la dans le sens des aiguilles d'une montre pour augmenter la force de nécessaire pour presser la détente

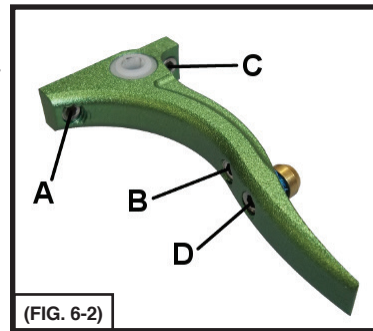

(FIG. 6-2)

7. MONTAGE/DÉMONTAGE ET ENTRETIEN

ATTENTION : Avant de procéder à toute opération de maintenance ou de démontage de marqueur, assurez-vous que toutes les billes et autres sources de propulsion ont été retirées du marqueur et que la jauge du régulateur indique bien 0 psi. Installez un dispositif de blocage de canon et assurez-vous également que le marqueur est bien désactivé.

ENTRETIEN GÉNÉRAL

Maintenez votre AXE dans un état propre et lubrifié pour éliminer tout frottement susceptible d'empêcher un fonctionnement fiable. Il est recommandé de nettoyer et de lubrifier le marqueur avant chaque utilisation et ne le rangez jamais sale. N'utilisez que des lubrifiants conçus pour le paintball, et ne les utilisez que sur le régulateur. N'UTILISEZ PAS D'HUILE SUR LA CULASSE. N'utilisez PAS de lubrifiant à base de pétrole lorsque vous lubrifiez le marqueur. Quelles que soient les circonstances, n'utilisez jamais de lubrifiants à base de solvant. Des lubrifiants en téflon ou en silicone (pas en bombe aérosol) conçus pour être utilisés sur les joints toriques, peuvent être utilisés seulement pour la lubrification de la zone de la culasse (culasse, guide de culasse et clapet). N'utilisez que des graisses conçues pour le paintball telles que l'Empire Vitamin E. Les procédures de nettoyage indiquées ci-dessous doivent être réalisées chaque jour ou tous les 20000 tirs, le premier des deux prévalant.

RETRAIT, INSTALLATION ET NETTOYAGE DU BALL DETENT ET DE L'OEIL ÉLECTRONIQUE

- Insérez une clé hexagonale 5/64" dans le trou de vis situé sur le cache-œil et tournez-la dans le sens inverse des aiguilles d'une montre (Fig 7-1)



(FIG. 7-1)

- À l'aide de l'extrémité de la clé hexagonale, faites levier et séparez le ball detent de la carcasse
- Nettoyez le detent avec un chiffon humide ou de l'eau chaude en présence de peinture.
- Remettez le detent en place dans la carcasse
- À l'aide de l'extrémité de la clé hexagonale, faites levier et séparez l'œil de la carcasse en prenant soin de ne pas endommager les connecteurs de l'œil
- Nettoyez l'œil avec un chiffon sec
- Remettez l'œil en place dans la carcasse en prenant un maximum de précautions
- Installez le cache-œil en vous assurant que l'œil est bien en place. Serrez la vis à l'aide d'une clé hexagonale 5/64".

Remarque : Prenez garde de ne pas perdre les detents compte tenu de leur petite taille et du fait qu'ils ne sont pas attachés

RETRAIT DU BLOC CULASSE ET GUIDE CULASSE

- Pressez et maintenez le bouton du guide culasse enfoncé. Celui-ci est situé côté gauche à l'arrière du bâti de crosse (Fig 7-2)



(FIG. 7-2)

- Tout en maintenant le bouton enfoncé, tirez sur le guide de culasse afin de le séparer de la carcasse en retirant le système de culasse (Fig 7-3)



(FIG. 7-3)

ENTRETIEN DU BLOC CULASSE ET GUIDE CULASSE

- Inspectez les joints toriques situés au niveau de la culasse et de son guide. Remplacez, si besoin, les joints usés ou endommagés. (Fig 7-4)
- Lubrifiez tous les joints toriques au niveau de la culasse et de son guide avec une graisse pour marqueur Empire, la graisse fournie ou toute autre graisse spécifique au paintball. Une toute petite quantité suffit.



(FIG. 7-4)

ENTRETIEN DU CLAPET

- Insérez une clé hexagonale 3/32" à l'arrière du guide du chapeau du guide culasse. Tournez dans le sens inverse des aiguilles d'une montre jusqu'à ce que le guide culasse soit complètement retiré (Fig 7-5)
- Inspectez et lubrifiez le joint torique du guide culasse
- En prenant beaucoup de précautions, insérez un objet non métallique (le bout d'un crayon, par exemple) dans la partie avant du guide culasse. Poussez et faites sortir le bloc clapet par l'arrière du guide culasse. (Il se peut que le ressort tombe du guide culasse) (Fig 7-6)
- Lubrifiez le joint torique du clapet, joint torique le plus important de l'AXE et qui nécessite un entretien régulier.

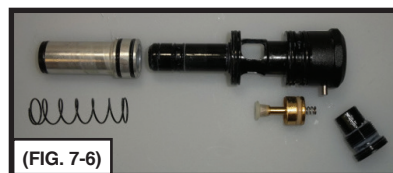

REPLACEMENT DU JOINT D'ÉTANCHÉITÉ DU CLAPET

Si vous remarquez une légère fuite d'air au niveau de la zone de la culasse, le joint du clapet est très certainement usé et doit être remplacé. Une fois le clapet ôté, retirez le joint à l'aide d'une pince et dévissez à la main. N'utilisez ni pince ni étau pour retirer le clapet au risque d'endommager le cuivre. Installez le nouveau joint d'étanchéité à la main. Une fois serré, le clapet maintient le joint en place.

REMONTAGE DU CLAPET, DE SON RESSORT ET DU CHAPEAU DE GUIDE CULASSE

- Placez le bloc clapet à l'arrière du guide culasse et enfoncez-le lentement. S'il est correctement installé, le bloc clapet vient se poser sur la face interne du guide culasse. Assurez-vous que le ressort de clapet est bien positionné droit à l'arrière du clapet. (Fig 7-7)
- À l'aide d'une clé hexagonale 3/32", vissez le chapeau du guide culasse dans le sens des aiguilles d'une montre sur le guide culasse. Vissez le chapeau à fond, puis desserrez d'un 1/2 tour. D'autres ajustements seront à réaliser avec un chronographe afin d'obtenir la vitesse souhaitée.

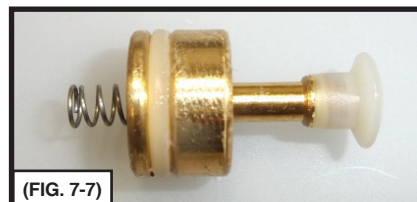

RÉINSTALLATION DU RESSORT PRINCIPAL ET DU BLOC CULASSE ET GUIDE CULASSE

Faites glisser le ressort principal sur la culasse, puis la culasse sur le guide culasse afin de les assembler. Vous pouvez remarquer que l'une des extrémités du ressort est plus petite et se verrouille sur la culasse. Insérez le bloc dans le dos de la culasse. (Fig 7-8)



Remarques :

- À la base de la culasse, il y a une petite vis de positionnement à l'arrière du guide culasse. Celle-ci doit être alignée avec le trou de positionnement.
- Tout en maintenant fermement le bloc culasse dans le fond de la culasse avec une main, repositionnez la vis à l'arrière de la carcasse et serrez à l'aide d'une clé hexagonale 1/8"

RETRAIT DU BLOC POIGNÉE

Remarque : Veillez à ne pas endommager les connecteurs de la pile en retirant la poignée.

- À l'aide d'une clé hexagonale 5/64", desserrez et retirez les quatre vis maintenant le grip en caoutchouc sur la poignée.
- Il y a cinq vis qui maintenant la poignée au bâti de crosse et le conduit de transfert.
- Repérez les deux vis situées dans les coins du pontet, une de chaque côté de l'AXE. Utilisez une clé hexagonale 5/64" pour retirer ces vis.
- Il y a trois vis situées sur l'avant de la poignée. Une au centre, tout en haut, et deux à la base. Retirez-les à l'aide d'une clé hexagonale 3/32".
- Débranchez délicatement le harnais reliant la pile à la carte. Ne tirez pas sur les fils ou vous risqueriez de couper le contact avec la pile.
- Le bloc poignée est à présent désolidarisé du bâti de crosse. (Fig 7-9)



INSTALLATION DE LA POIGNÉE

Pour réinstaller le bloc poignée sur le bâti de crosse et la carcasse.

- Connectez les fils des piles de la poignée dans la carte située sur le bâti de crosse.
- Ramenez le bloc poignée sur la carte et le bâti de crosse en le faisant glisser et en alignant les trous de vis.
- Installez les trois vis avant à l'aide d'une clé hexagonale 3/32" et les deux vis latérales à l'aide d'une clé hexagonale 5/64".
- Réinstallez le grip en caoutchouc à l'aide des quatre vis et d'une clé hexagonale 5/64".

Remarque : une mauvaise installation pourrait endommager la carte de circuit.

RETRAIT DU BÂTI DE CROSS

- À l'aide d'une clé hexagonale 5/64", desserrez et retirez les quatre vis maintenant le grip en caoutchouc sur la poignée.
- Retirez la poignée en caoutchouc ainsi que la vis située à l'avant de la poignée à l'aide d'une clé hexagonale 3/32".
- À l'aide d'une clé hexagonale 3/32", retirez les deux vis du bâti de crosse en tournant dans le sens inverse des aiguilles d'une montre. (Fig 7-10)
- La vis avant du bâti de crosse est située dans le pontet.
- La vis arrière du bâti de crosse est située à l'arrière du marqueur, sous le guide culasse.
- Retirez délicatement le bâti de la carcasse.

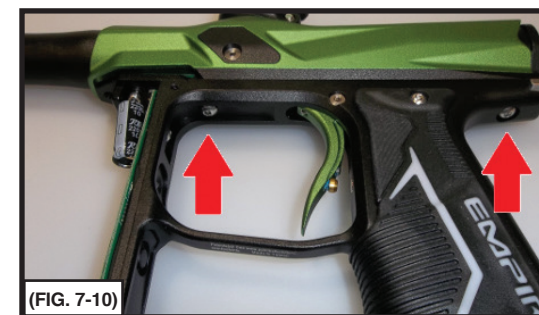

INSTALLATION DU BÂTI DE CROSSE

- Inspectez le joint torique du conduit d'air et graissez légèrement. Tout en installant le bâti de crosse, assurez-vous que les fils du solénoïde ne sont pas pincés et maintenez la détente enfoncée afin d'éviter d'endommager le levier d'activation de la détente. Remettez doucement le bâti de crosse en place et alignez les tubes de transfert d'air.
- Une fois le bâti de crosse en place, utilisez une clé hexagonale 3/32" et serrez-les (2) vis du bâti de crosse dans le sens des aiguilles d'une montre.
- Ne serrez pas trop fort.

RETRAIT DU RÉGULATEUR

- Retirez les quatre vis qui maintiennent le grip arrière sur le bâti de crosse à l'aide d'une clé hexagonale 5/64".
- Retirez le tube de transfert d'air en le dévissant dans le sens inverse des aiguilles d'une montre. Veillez à ne pas perdre le joint torique femelle à la base du tube de transfert d'air.
- Desserrez les deux vis d'assemblage du régulateur situées à l'intérieur du bâti de crosse (de chaque côté du tube de transfert) avec une clé hexagonale 3/32" en les tournant dans le sens inverse des aiguilles d'une montre. (Fig 7-11)
- Le régulateur peut maintenant être retiré du bâti de crosse.



INSTALLATION DU BLOC RÉGULATEUR

- Faites glisser le régulateur le long du rail T du bâti de crosse en faisant en sorte que l'ouverture de l'ASA soit face à l'arrière du marqueur.
- Installez les deux vis d'assemblages du régulateur à l'intérieur du bâti de crosse (de chaque côté du tube de transfert) avec une clé hexagonale 3/32" en les tournant dans le sens des aiguilles d'une montre. Ne serrez pas trop fort.
- Assurez-vous que le joint torique femelle du tube de transfert d'air est bien à la base du tube d'air, graissez si nécessaire.
- Installez le tube de transfert d'air en le vissant dans le sens des aiguilles d'une montre. Serrez À LA MAIN.
- Installez les quatre vis qui maintiennent le grip arrière au bâti de crosse en utilisant une clé hexagonale 5/64".

RETRAIT DU CONDUIT D'AIR

- Retirez la poignée et le bâti de crosse en suivant les instructions fournies plus tôt dans ce manuel.
- Débranchez soigneusement le solénoïde de la carte des capteurs.
- Retirez le bloc tube de transfert d'air male du conduit de transfert d'air en le dévissant dans le sens inverse des aiguilles d'une montre. (Fig 7-12)
- Retirez le solénoïde du conduit de transfert d'air en le dévissant dans le sens inverse des aiguilles d'une montre. (Fig 7-13)
- À l'aide d'une clé hexagonale 3/32", retirez toutes les vis du conduit de transfert d'air (7 au total). (Fig 7-14).
- Une fois les vis retirées, le conduit de transfert d'air peut être retiré.

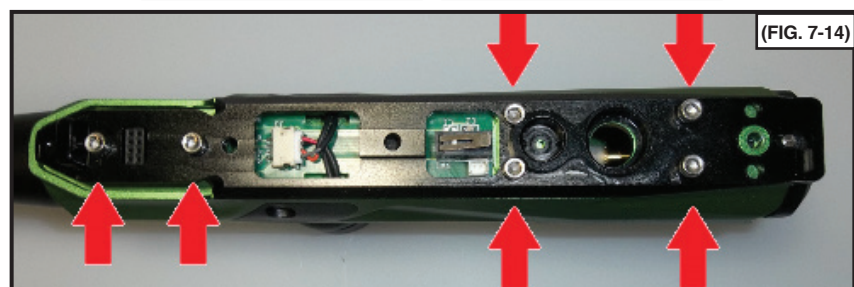
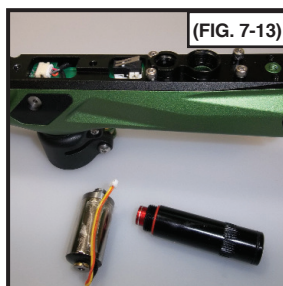
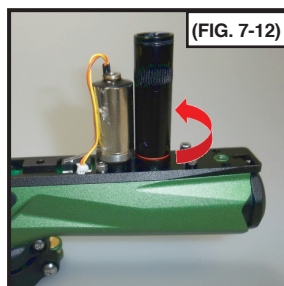

Remarque : Veillez à ne pas perdre la valve de contrôle (restricteur d'air). La valve de contrôle est une petite pièce en plastique située entre la carcasse et le conduit de transfert d'air.

INSTALLATION DU CONDUIT DE TRANSFERT D'AIR

- Il est recommandé d'appliquer un peu de graisse pour marqueur Empire ou une autre graisse spécifique au paintball sur le joint de transfert d'air avant de replacer le conduit de transfert d'air.
- Assurez-vous également que la valve de contrôles est dans la carcasse, comme indiqué dans l'image au-dessus.
- Repositionnez le conduit de transfert sur la carcasse et serrez de manière identique les 7 vis à l'aide d'une clé hexagonale 3/32".
- Vissez le solénoïde dans le conduit de transfert d'air en serrant dans le sens des aiguilles d'une montre.
- Répétez avec le tube de transfert d'air mâle.
- Rebranchez le solénoïde dans la carte des capteurs.

RETRAIT ET ENTRETIEN DE LA CARTE DES CAPTEURS

- Retirez la poignée, le bâti de crosse, le conduit de transfert d'air comme décrit dans les étapes ci-dessus.
- Retirez délicatement la carte des capteurs de la carcasse en prenant soin de ne pas tordre l'œil électronique.
- Une fois la carte retirée, utilisez un chiffon sec pour nettoyer les capteurs de l'œil.
- S'il y a de la peinture sur la carte, utilisez un chiffon sec la nettoyer.
- De l'alcool peut être utilisé si le nettoyage est important. N'appliquez pas d'eau sur les composants électroniques.

INSTALLATION DE LA CARTE DES CAPTEURS

- Lorsque vous réinstallez la carte dans la carcasse, veillez à bien aligner les capteurs.
- La carte doit s'insérer dans la carcasse très facilement. Ne forcez PAS si la carte des capteurs ne rentre pas correctement.
- Une fois en place, installez le conduit de transfert d'air et les autres composants comme décrit dans ce manuel.

8. GUIDE D'ENTRETIEN DU RÉGULATEUR

ATTENTION : N'oubliez pas de dégazer et décharger votre marqueur avant de procéder à l'entretien du régulateur. **ATTENTION** : L'entretien décrit ci-après doit être réalisé par un usager expérimenté. Si vous ne vous en sentez pas capable, veuillez contacter le service client Empire sur www.paintballsolutions.com

Pour l'entretien de l'ASA et du régulateur, vous aurez besoin des outils suivants : une clé hexagonale 3/32", une pince à bec long, une pince à joint torique, une prise 1/2 po ou un tournevis à douille, un tournevis à douille de 3 mm, de la graisse type Dow 33.

1. Saisissez le couvercle avant du régulateur et dévissez-le dans le sens des aiguilles d'une montre. S'il ne tourne pas facilement, utilisez une clé hexagonale 3/32" que vous insérez dans l'orifice du couvercle avant du régulateur et dévissez le couvercle avant (Figure 8-1). Le ressort principal et la coupelle de ressort ne sont pas fixes, faites en sorte de ne pas les perdre (Fig 8-2).
2. Actionnez le levier On/Off en avant, en position Off. Insérez la prise hexagonale 1/2 po dans la partie ouverte du régulateur et dévissez l'écrou en cuivre du régulateur dans le sens inverse des aiguilles d'une montre (Fig 8-3).

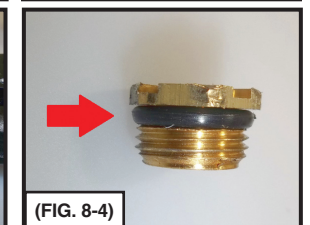
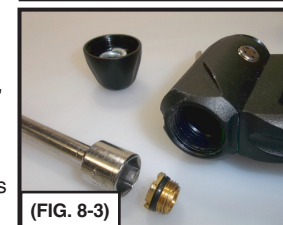
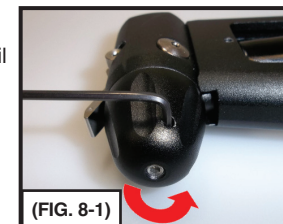

3. Inspectez le joint torique et remplacez-le si besoin (Fig 8-4).
4. Utilisez une paire de pinces pour retirer la goupille de dépression du régulateur qui se trouve dans le compartiment à goupilles/joints situé sur le flanc du réservoir du régulateur. Faites en sorte de saisir la goupille par sa partie la plus fine, près de la tête. Inspectez le joint à l'intérieur du compartiment à goupilles et remplacez-le si besoin (Fig 8-5).
5. À l'aide d'une clé hexagonale 3/32", dévissez la vis de retenue du levier. Le levier est soumis à la pression du ressort, il se pourrait donc que vous ayez à appuyer un peu sur le ressort pour retirer la vis (Fig 8-6). Une fois la vis retirée, le levier tombe et la rampe de la dépression de la goupille et le ressort se désolidarisent de la base du régulateur (Fig 8-7).

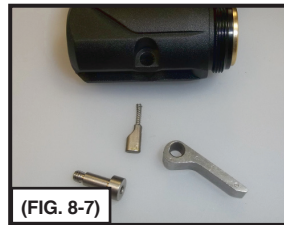
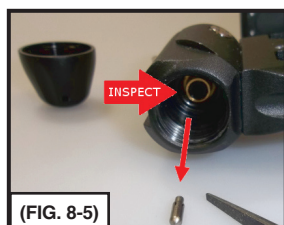

6. Insérez la clé hexagonale 3/32" dans la base du régulateur, à l'endroit où vous avez retiré la rampe de dépression de la goupille. Ôtez le système de retenue du joint/goupille en le poussant vers le côté réservoir (arrière) du régulateur. (Fig 8-8). Une fois ôté, retirez la clé hexagonale et retournez le réservoir, ouverture vers le bas, de façon à ce que le système de retenue du joint/goupille tombe dans votre main. Inspectez les joints toriques externes du système de retenue de la goupille/joint et remplacez-les si besoin. (Fig 8-9).

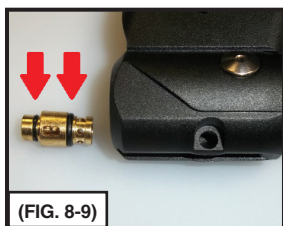
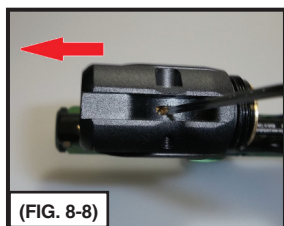

7. Insérez le tournevis à douille de 3 mm côté réservoir du régulateur sur le piston argenté. De l'autre côté du réservoir (avant), placez la pince à joint torique dans le petit trou situé sur le piston cuivre comme indiqué sur la Fig 8-10. Maintenez le piston en cuivre immobile et dévissez le piston argenté. Une fois complètement dévissé, retournez le réservoir, ouverture vers le bas, afin que la rondelle et le piston argent viennent se poser sur le tournevis à goupille de 3mm comme indiqué sur la Fig 8-11.

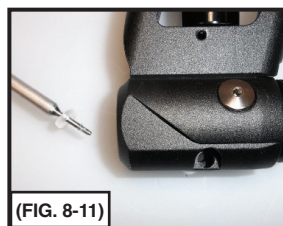
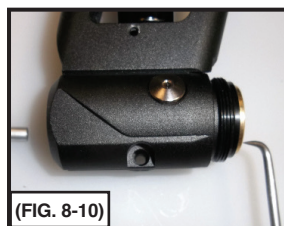

8. Si la rondelle et le piston peinent à tomber, utilisez une pince pour attraper le piston par la tête et retirez-le de la carcasse du régulateur. Puis, utilisez une pince à joint torique pour retirer la rondelle, avec précautions, tout en évitant d'endommager la rondelle. Notez que la rondelle est semi-transparente et pas toujours facile à repérer. Si la rondelle est endommagée ou si le régulateur a des problèmes de surpressurisation, remplacez-la.

9. Une fois la rondelle et le piston argenté retirés, insérez une clé hexagonale 3/32" côté réservoir du régulateur pour appuyer et déplacer le piston vers l'avant du régulateur, comme indiqué dans la Fig 8-12.
10. Insérez une clé hexagonale 3/32" dans le chapeau argent situé sur le côté du régulateur afin de dévisser afin de dévisser le système de retenue du filtre. Une fois retiré, le filtre tombe naturellement sur le chapeau. Inspectez le joint torique sur la tête du filtre et remplacez-le si besoin. (Fig 8-13)

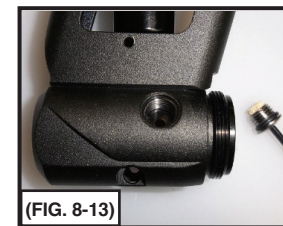
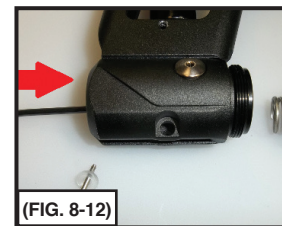

11. Procédez au nettoyage de l'intérieur du régulateur et les différents éléments retirés avec un chiffon sec ou un tampon de coton.

RÉASSEMBLAGE

1. Une fois nettoyés, appliquez une généreuse quantité de Dow 33 ou d'une autre graisse équivalente sur les deux joints toriques situés sur le piston cuivre (Figure 8-14) en prenant soin de bien remplir les interstices dans lesquels vient se loger le joint.
2. Placez le ressort secondaire dans le côté le plus profond du piston cuivre et insérez le bloc dans la partie avant du régulateur. (Fig 8-15).
3. Placez le piston argenté dans le tournevis à douille de 3 mm et la rondelle sur le piston argenté avec le côté incurvé de la rondelle face à la tête du piston (Fig 8-16). Insérez le bloc côté réservoir du régulateur et vissez le piston cuivre à fond dans le piston cuivre. NE SERREZ PAS TROP FORT le piston argenté. Serrez jusqu'à ce que le piston argent entraîne le piston cuivre dans sa rotation.
4. Placez le filtre dans son chapeau et vissez le bloc dans son logement à l'aide d'une clé hexagonale 3/32" (Fig 8-17).
5. Insérez le système de retenue de la goupille/joint (Fig 8-18) dans la partie réservoir du régulateur en vous assurant que l'ouverture ovale située sur le système de retenue de la goupille/joint est alignée avec la fente située à la base du régulateur.
6. Insérez une clé hexagonale 3/32" dans la fente située à la base du régulateur et poussez le système de retenue de la goupille/joint vers l'avant du régulateur jusqu'à ce que la fente du régulateur soit alignée avec la fente du système de retenue du joint (Fig 8-19).

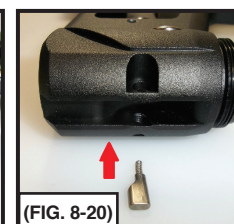
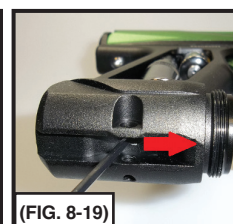
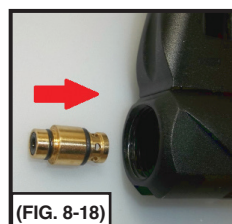
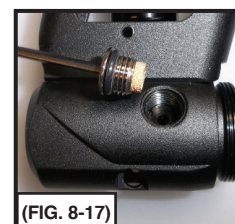
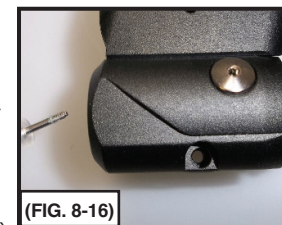
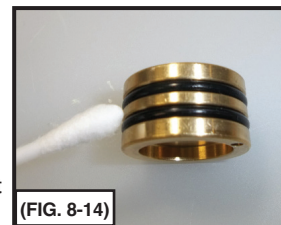

7. Réinsérez la rampe de dépression de la goupille et le ressort dans la base du régulateur, avec la rampe face à la partie réservoir du régulateur (Fig 8-20). La rampe doit se loger facilement. Si ce n'est pas le cas, assurez-vous que les fentes du régulateur et le système de retenue de la goupille/joint sont correctement alignés de tous côtés.

8. Placez le levier a- dessus de la rampe de goupille en position Off et installez la vis du système de retenue du levier à l'aide d'une clé hexagonale 3/32" (Fig 8-21).
9. Appliquez une légère quantité de graisse Dow 33 sur la partie la plus large de la goupille de dépression du réservoir. Utilisez une pince pour remettre en place la goupille de dépression dans le système de retenue de la goupille/joint, en prenant soin de saisir la goupille par sa partie la plus fine. (Fig 8-22)
10. Utilisez la prise 1/2 pour réinstaller l'écrou cuivre côté réservoir du régulateur (Fig 8-23).
11. Placez la rondelle argenté dans le couvercle avant du régulateur comme indiqué sur la figure 8-24. Placez le ressort principal sur la rondelle et le chapeau avant de la vis sur l'avant du régulateur. Ne serrez qu'à la main si besoin. (Fig 8-25)

ATTENTION : Avant de mettre votre marqueur sous pression, dévissez la vis d'ajustement du régulateur pour régler la pression à zéro, car la pression peut avoir évolué lors de l'entretien.

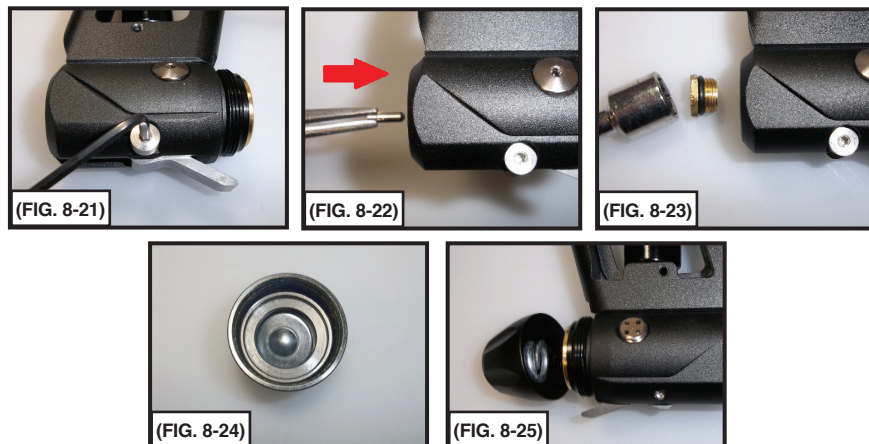

9. GUIDE D'ENTRETIEN DU SOLÉNOÏDE

- 19 Débranchez le solénoïde de la carte des capteurs (Figure 9-1)
- 20 Dévissez le solénoïde du conduit de transfert d'air (dans le sens inverse des aiguilles d'une montre) et mettez le marqueur de côté. (Fig 9-2)
- 21 Inspectez chaque joint torique à la base du solénoïde (étiqueté A), remplacez si nécessaire (Fig 9-3).

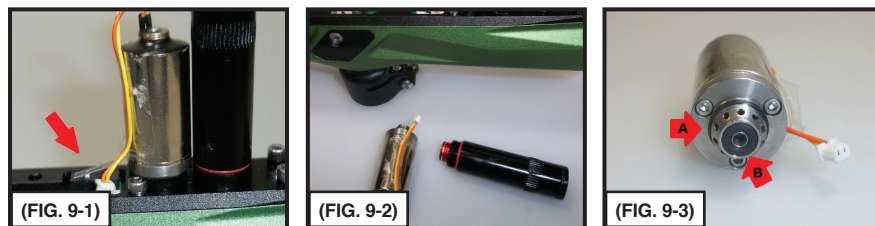

- 22 Retirez les trois petites vis au sommet du solénoïde à l'aide d'une clé hexagonale 1/16" ou d'un tournevis cruciforme en fonction de la tête de vis (Fig 9-4).
- 23 Levez le chapeau du solénoïde pour accéder au piston du solénoïde. Veillez à ne pas perdre le petit joint torique au sommet du solénoïde, il se peut qu'il reste collé au chapeau (Fig 9-5). Si le joint torique est endommagé, remplacez-le.
- 24 Retirez le piston du solénoïde (Fig 9-6).

ATTENTION : Si vous ne vous sentez pas capable de réaliser l'entretien, veuillez contacter le support technique via www.paintballsolutions.com

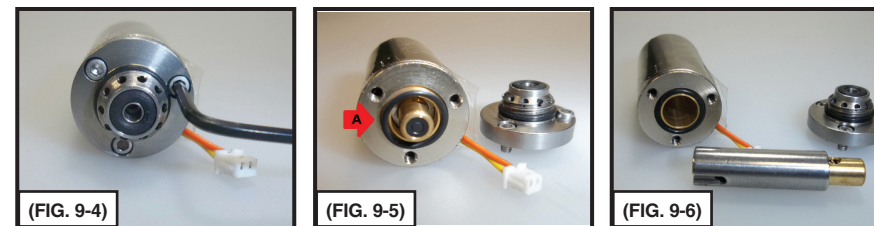

- Utilisez un coton-tige ou un chiffon sec pour nettoyer le piston et l'emplacement du piston. Nettoyez également les joints en caoutchouc au sommet et à la base du piston (Fig 9-7).
- Une fois la cavité et le piston du solénoïde nettoyés, réinsérez le piston dans la cavité en respectant l'orientation donnée Fig 9-8. Le piston du solénoïde ne nécessite pas de lubrification, cependant une très légère couche d'huile pour marqueur peut être appliquée sur la zone argent du piston si vous le souhaitez.
- Repositionnez le capuchon du solénoïde dans le conduit de transfert d'air (Fig 9-9). **NE SERREZ PAS TROP FORT** les vis.
- Revissez le solénoïde sur le conduit de transfert d'air et rebranchez les fils sur la carte des capteurs (Fig 9-10).
- L'entretien du solénoïde est maintenant terminé.

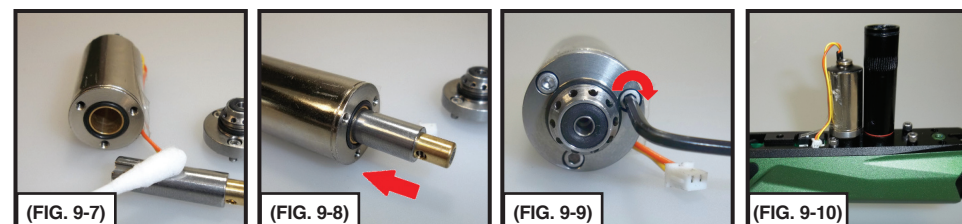

ATTENTION : Le solénoïde pourrait être en position ouverte après l'entretien. Avant de remplir le marqueur de gaz, coupez l'œil électronique et pressez la détente plusieurs fois pour fermer le solénoïde.

10. STOCKAGE ET TRANSPORT

- Votre AXE doit être exempt de toute peinture et cartouche de propulsion lorsqu'il n'est pas utilisé.
- Assurez-vous que l'AXE est bien désactivé. Appuyez sur le bouton d'alimentation et maintenez-le pressé pendant 2 secondes jusqu'à ce que la LED passe au rouge.
- Mettez le dispositif de blocage du canon en place. Vérifiez que le marqueur est bien propre.
- Stockez votre AXE dans un endroit propre, frais et sec.
- Gardez votre AXE éloigné des utilisateurs non autorisés et non avertis.
- Il serait peut-être sage de retirer la pile avant de ranger votre AXE pour empêcher toute utilisation non autorisée et prolonger sa durée de vie.

Votre AXE ne doit avoir aucune tache de peinture ou source de propulsion lorsque vous le transportez. Gardez votre dispositif de blocage de canon en place. Assurez-vous que le marqueur est bien désactivé. Protégez votre marqueur des chaleurs excessives lors de son transport. Respectez toutes les lois locales, provinciales et fédérales relatives au transport des marqueurs de paintball. Pour toute information concernant la réglementation en vigueur dans votre région, veuillez prendre contact avec l'Autorité locale de votre région. Si, pour une raison quelconque, il vous est indispensable de renvoyer votre AXE, veuillez utiliser son emballage d'origine afin de protéger votre marqueur contre toute manipulation brusque pendant le transport.

N'envoyez jamais de cylindres pressurisés !

IMPORTANT : ne transportez jamais votre AXE hors de son coffret, lorsque vous n'êtes pas sur un terrain de jeu. Le public non pratiquant et les forces de sécurité pourraient ne pas faire la différence entre un marqueur de paintball et une arme à feu. Pour votre propre sécurité et pour protéger l'image du sport, transportez toujours votre AXE dans une valise appropriée ou dans son coffret d'origine.

11. GUIDE DE DÉPANNAGE

Le marqueur ne s'allume pas	Assurez-vous que la batterie est en bon état	Si vous avez essayé plusieurs piles différentes, assurez-vous que celle-ci est bien connectée à la carte. Si c'est le cas, débranchez la pile et maintenez le bouton d'activation enfoncé pendant 15 s, puis relâchez. Rebranchez la pile et essayez à nouveau.
	Vérifiez qu'il n'y a pas de moisissure sur la carte	La carte de circuit est protégée par un revêtement anti moisissure, mais, parfois, une exposition prolongée à la moisissure peut occasionner un dysfonctionnement. Si le marqueur a été utilisé dans des conditions humides, débranchez la pile et retirez les deux cartes de circuit du marqueur afin de leur laisser le temps de sécher pendant au moins 24 heures avant de les remettre en place.
Le marqueur ne tire pas/ne se recharge pas	Assurez-vous que le marqueur est activé	Vérifiez l'écran à l'arrière de la poignée. L'écran LED doit être activé lorsque le marqueur est sous tension.
	Assurez-vous qu'il y a bien des billes dans la culasse	Le système d'œil électronique anti casse empêche le marqueur de tirer en l'absence de bille. Lorsque l'œil détecte une bille, le cercle situé à l'intérieur du symbole d'œil sur l'écran doit être rempli. N'introduisez jamais autre chose qu'une bille de peinture dans le coude d'alimentation du AXE. Assurez-vous que la culasse revient complètement en place. Si ce n'est pas le cas, procédez peut-être au remplacement de votre tête de culasse, des joints toriques de la culasse ou des petits joints toriques du guide culasse. Vérifiez qu'il y a bien connexion entre les goupilles de la carte principale situées près de l'extrémité de la poignée.
	Il se peut que la détente doive être ajustée	L'indication sous forme de flèche de la détente remplace le symbole du verrouillage en mode tournoi lorsque la détente est activée. Si la détente est pressée, la flèche pointe vers le bas, puis vers le haut lorsque la détente est relâchée. Si ce n'est pas le cas, alors, la détente doit être ajustée. Consultez la section dédiée au réglage de la détente dans ce manuel. Vérifiez la connexion entre la carte des capteurs et la carte principale. Vérifiez que les goupilles de la carte principale, situées près de l'extrémité de la poignée, ne sont pas endommagées.
	Le solénoïde n'est peut-être pas connecté	Retirez la source d'air et les billes avant de démonter votre marqueur. Si vous retirez le bâti de crosse, vous devriez être en mesure de vérifier que le solénoïde est bien connecté à la carte des capteurs du AXE.
Plusieurs balles sont tirées à la fois	Le ball-detent est peut-être endommagé ou manquant	Retirez le cache de l'œil électronique pour vérifier l'état des ball detents. En cas de détérioration ou de déformation permanente, remplacez-les tous.
Casse de billes dans la culasse	Le ball-detent est peut-être endommagé ou manquant	Retirez le cache de l'œil électronique pour vérifier l'état des ball detents. En cas de détérioration ou de déformation permanente, remplacez-les tous.

	L'œil électronique est peut-être sale	Nettoyez l'œil électronique en suivant les indications données dans le manuel. Si l'œil est sale, un grand X s'affichera au centre du symbole d'œil sur l'écran en cas de mise à feu du marqueur.
	L'embout de culasse n'est peut-être pas adapté	Une fuite d'air peut avoir lieu en haut du coude d'alimentation en cas de détérioration de la tête de culasse. Et engendrer sa rupture. Ce symptôme est connu sous le nom de "Blowback".
	Le guide culasse ou les joints toriques ne sont peut-être pas adaptés	Une culasse ou un petit joint torique de guide culasse détériorés peuvent causer une fuite d'air en haut du coude d'alimentation et engendrer sa rupture. Ce symptôme est connu sous le nom de "Blowback". Assurez-vous que les joints toriques sont en bonne condition et convenablement lubrifiés. Remplacez-les si besoin.
La vitesse est plus lente que le réglage ROF	L'œil électronique est peut-être sale	Lorsque l'œil électronique est sale, la cadence de tirs maximale est limitée à 8 bps pour éviter une casse trop importante. Nettoyez l'œil électronique en suivant les indications données dans le manuel. Si l'œil est sale, un grand X s'affichera au centre du symbole d'œil sur l'écran en cas de mise à feu du marqueur.
	Le joint torique clapet est peut-être endommagé ou pas suffisamment lubrifié	Consultez la section dédiée à l'entretien général dans ce manuel pour savoir comment contrôler et lubrifier convenablement le joint torique de clapet.
La vitesse est lente / irrégulière ou diminue en cas de tirs successifs	Le guide culasse ou les joints toriques de culasse ne sont peut-être pas adaptés ou suffisamment lubrifiés	La culasse doit rester sur le guide culasse lors que la culasse est retournée et secouée. Si la culasse tombe, remplacez les 3 petits joints toriques de la culasse. Contrôlez les joints toriques de culasse et de guide culasse. Assurez-vous que les joints toriques sont convenablement lubrifiés en suivant les instructions fournies dans la section dédiée à l'entretien général de ce manuel.
	Possible problème de pression du marqueur	La pression doit être réglée à 200 psi environ. Si la pression diminue en cas de tirs successifs et ne se rétablit pas entre chaque tir, essayez de visser le réservoir à fond ou changez de réservoir. Si le changement de réservoir ne change rien, contrôlez le régulateur / ASA. Consultez le guide d'entretien du régulateur dans le manuel.
La vitesse du premier tir est plus élevée que celle des suivants	Possible problème de pression du marqueur	La pression doit être réglée à 200 psi environ. Si la pression excède le réglage rapidement après une mise à feu, contrôlez le régulateur. Consultez le guide d'entretien du régulateur dans le manuel.
Le solénoïde ne se déclenche pas	Assurez-vous que la batterie est en bon état	Essayez une nouvelle pile et assurez-vous qu'il s'agit bien d'une pile alcaline 9V de haute qualité.
	Le solénoïde est peut-être sale ou collant	Consultez la section dédiée à l'entretien du solénoïde dans le manuel.
Le marqueur continue de tirer quand la détente n'est pas pressée	L'ajustement de la détente est peut-être trop court	Si l'ajustement de la détente est trop court, vous pourriez activer accidentellement le switch. Consultez la section dédiée au réglage de la détente dans le manuel.
	Le de-bounce de la détente doit peut-être augmenté	Il vous est possible d'augmenter et réduire le de-bounce via la carte de circuit afin d'éviter toute activation accidentelle du switch. Augmenter ces réglages peut régler ce problème. Consultez la section dédiée aux réglages et aux fonctions de la carte de circuits dans le manuel pour effectuer les réglages.

Grosse fuite au niveau du canon / de la culasse	Le solénoïde doit peut-être être réinitialisé	Lorsqu'il est sale, en cas de choc important ou de batterie faible, le solénoïde peut rester ouvert. Dans ce cas, il faut le redémarrer. Pour redémarrer le solénoïde, retirez la source d'air, activez le marqueur, désactivez l'œil électronique et dirigez le marqueur en l'air. Pressez plusieurs fois la détente. Vous devriez entendre le solénoïde se déclencher. Si le solénoïde ne se déclenche pas, consultez la section appropriée dans le manuel.
Petite fuite à la base du canon	Le joint clapet est peut-être sale ou endommagé	Nettoyez le joint de clapet et la zone de guide culasse avec un coton-tige. Si cela ne fonctionne pas, vous pouvez remplacer le joint à l'extrémité du clapet en le dévissant délicatement avec une pince ou en remplaçant le bloc clapet complet. Certains dégâts ne sont pas visibles à l'œil nu.
	Le guide culasse est sale ou endommagé	Nettoyez le joint de clapet et la zone de guide culasse avec un coton-tige. Si cela ne fonctionne pas, il se peut que le guide culasse soit endommagé au niveau du joint avec le clapet et devra donc être remplacé.
	Le grand joint torique situé à l'avant du guide culasse est peut-être endommagé	Remplacez le joint torique
Fuite constante à l'intérieur du bâti de crosse	Causes multiples	De nombreux joints et autres pièces détachées peuvent causer des fuites dans le bâti de crosse. Contrôlez et remplacez les joints si nécessaire. Parmi les causes probables : le joint d'étanchéité du solénoïde, le solénoïde, le grand joint torique du guide culasse, les joints toriques sur les tubes de transfert d'air.
Fuite au niveau du cache / de l'ajusteur de vitesse	Le régulateur de vitesse est peut-être trop enfoncé	Enfoncez le régulateur de vitesse en le vissant.
	Le joint torique du régulateur de vitesse est peut-être endommagé	Remplacez le joint torique du régulateur de vitesse.
	Assurez-vous d'avoir bien serré la vis ASA	Retirez les deux côtés de la paroi de la poignée arrière et serrez la vis si besoin.
	Le joint torique de transfert d'air est peut-être endommagé	Changez le joint torique de transfert d'air situé à la base.
Fuite au niveau du levier situé à la base du régulateur ASA	Causes multiples	Ces deux joints toriques peuvent être à l'origine de cette panne (75509 - 72399) - consultez le guide d'entretien du régulateur pour accéder à ces deux joints toriques.
Fuite au niveau du cache argenté avec 4 trous sur le régulateur	Le réglage de la pression du régulateur est trop élevé	Ce chapeau contient la valve de protection en cas de surpression (valve OPP). Elle fuit si la pression est supérieure ou égale à 250 psi. Si elle fuit à moins de 200 psi, faites appel à un professionnel pour la contrôler.

12. DIAGRAMME ET LISTE DES PIÈCES DÉTACHÉES

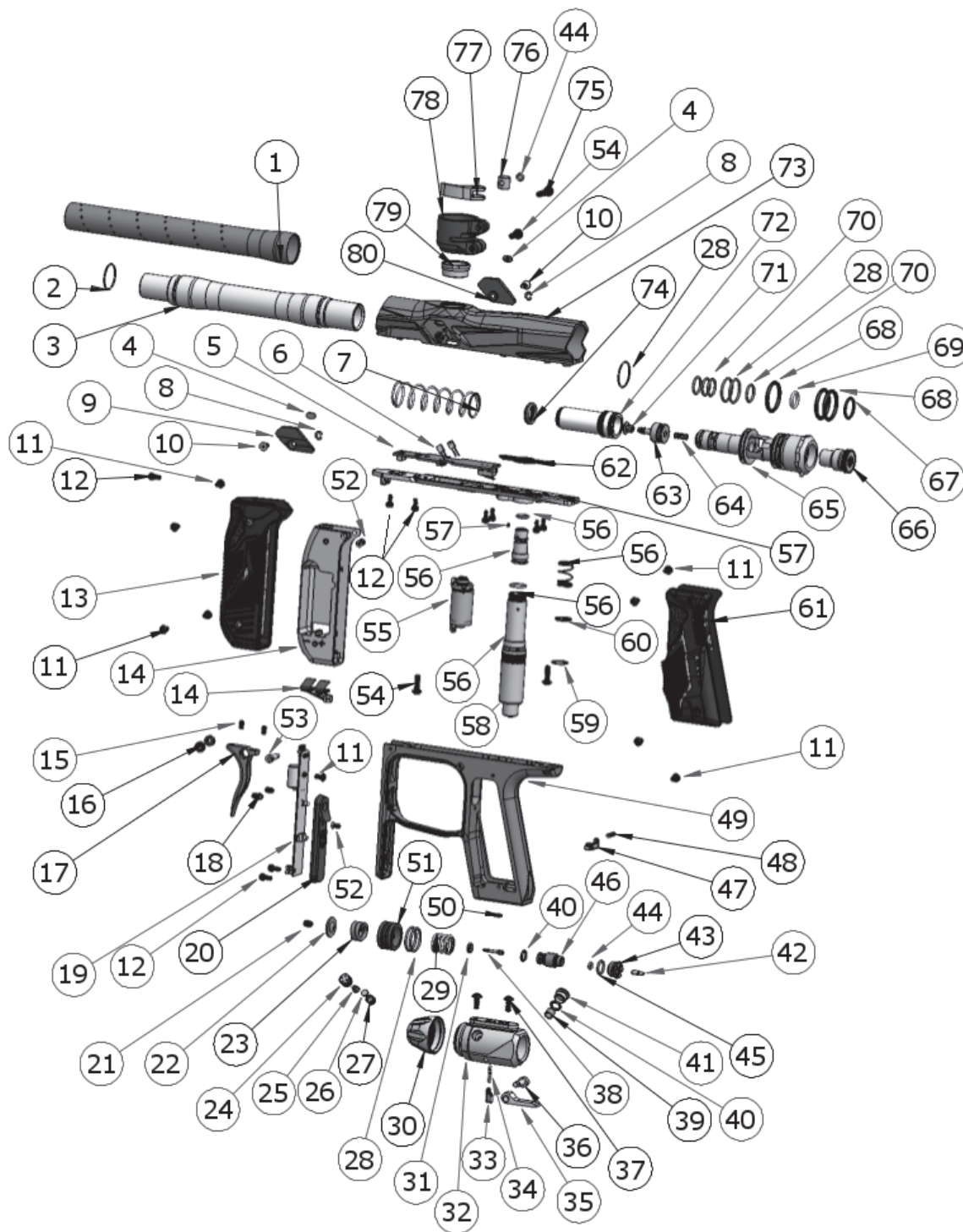

DIAGRAM	SKU	DESCRIPTION
1	73247	Barrel Tip (Dust Black)
2	72488	O Ring - 1mm x 19.5mm ID 70 Buna
3	74161	Barrel Back .688 - Dust Black
4	72577	Ball Detent - Rubber Cone
5	73232	Sensor Board II
6	74104	Eye Harness
7	17535	Main Spring
8	72402	Transfer Tube Piston Retaining Ring
9	73230	Eye Cover LH
10	73233	Eye Cover Screw
11	17567	Screw BHCS 6-32 X .250
12	72517	Screw SHCS 5-40 X .250
13	73250	Front Grip
14	72813	Foregrip Frame w/ Harness - Black
15	72818	Screw Set 8-32x.25 Flat Pt
16	72816	Trigger Bushing
17	73256	Trigger (Dust Black)
18	72819	Return Magnet Screw
19	72410	Shockwave Marker Board
20	72814	Foregrip Button Insert
21	72654	Screw Set 10-32x.375 Cup Point
22	72609	Regulator Disk
23	72608	Main Regulator Spring
24	72610	Regulator Cover Plate
25	72604	Regulator OPP Spring
26	72605	Regulator Seal Rubber
27	72606	Regulator Seal Housing
28	40916	O Ring- 017/70 Buna (.676 ID)
29	72607	Piston Return Spring
30	72615	HP Regulator Cap - Dust Black
31	72364	Regulator Seal (Piston Washer)
32	73252	Regulator Body - Dust Black
33	72597	Wedge Return Spring
34	72614	Pin Wedge
35	72613	Regulator Lever
36	72512	Screw SHSS 3/16 DIA 3/8 LG 8-32 x .250
37	72514	Screw BHCS 8-32 X .375
38	72363	Regulator Plunger (Pin)
39	72596	Regulator Filter
40	72509	O-Ring Buna-N70 Dur 1.5mm CS X 6.5mm ID
41	72595	Regulator Filter Cap
42	72372	Regulator On/Off Pin

43	72599	Regulator Nut
44	72489	O Ring - 006/70 Buna (.114 ID)
45	10257	O Ring- 012/70 Urethane (.364 ID)
46	72652	Regulator Seal retainer
47	74106	Bolt Guide Release Button
48	72584	Spring Com .120OD X 0.50FL.020WD Rate 18.LB/N
49	73240	Grip Frame (Dust Black)
50	72550	O Ring - 008/70 Buna
51	72611	Piston
52	72493	Screw FHCS 6-32 x .250
53	74107	Trigger Screw
54	72804	Screw BHCS 8-32x.50
55	17528	Solenoid
56	72397	Air Transfer Tube Male Assembly
57	73238	Manifold w/ Check Valve (Dust Black)
58	73234	Lower Tube
59	17553	O Ring 0.8mm x 12mm ID 70 Buna
60	17552	O Ring 1mm x 13mm ID 70 Red Buna
61	73251	Rear Grip
62	17530	Air Transfer Gasket
63	17628	Poppet V3.0 Assembly
64	17623	Poppet Spring
65	73244	Bolt Guide (Dust Black)
66	72336	Bolt Guide Cap - Dust Black
67	74101	O-Ring BUNA-N 70 DUR 1.52MM CSx11.08MM ID
68	74100	O-Ring BUNA-N 70 DUR 2.5MM CSx23.0MM ID
69	17540	O Ring URETHANE 90 DUR 2mm CS X 10mm ID
70	17537	O Ring BUNA-N 70 DUR 1.5mm CS X 12mm ID
71	17629	Poppet Seal V3.0
72	17532	Bolt
73	73235	Body (Dust Black)
74	17533	Bolt Rubber Tip
75	72496	Screw BHCS 8-32 X .750
76	72573	Feedneck Lever Bushing
77	72327	Feedneck Clamp Lever - Dust Black
78	72803	Feedneck - Black
79	72805	Feedneck Adapter - Black
80	73231	Eye Cover RH

INFORMATIONS LIÉES À LA GARANTIE

GI Sportz garantit que ce produit est exempt de tout défaut de matériel et de fabrication tant qu'il appartient à son acquéreur initial, sous réserve des conditions établies ci-après. GI Sportz procédera à la réparation ou au remplacement par un modèle identique ou équivalent, à titre gratuit, de ses produits ne permettant pas un usage normal du fait d'un défaut de matériel ou de fabrication. GI Sportz s'efforce de vous offrir des produits de la plus haute qualité et le meilleur service après-vente afin de garantir des conditions de jeu optimales.

BON D'ACHAT ORIGINAL REQUIS

L'acquéreur doit enregistrer le produit acheté afin d'activer la garantie. Enregistrez votre produit en ligne sur www.paintballsolutions.com

CE QUE CETTE GARANTIE NE COUVRE PAS

Cette garantie ne couvre pas les problèmes résultant d'un usage inapproprié, de la modification ou altération non autorisée de notre produit, les problèmes dérivés de l'utilisation de pièces de rechange non originales ni les rayures ou légères imperfections superficielles. En raison de la nature des produits de paintball, il est essentiel que le produit soit maintenu par l'utilisateur conformément aux instructions figurant dans le manuel d'utilisation afin de garantir son bon état de fonctionnement. Votre garantie à vie limitée sera annulée si vous ne respectez pas les instructions de maintenance du produit telles qu'elles figurent dans le manuel d'utilisation. De plus, certains éléments d'un produit peuvent être sujets à l'usure du fait de leur utilisation régulière. La substitution et la réparation de tels éléments relèvent de la responsabilité de l'utilisateur tout au long de la durée de vie du produit. Ces éléments ne sont pas couverts par la garantie à vie limitée. À titre d'exemple (mais non exhaustif), cette catégorie d'éléments comprend notamment les verres des lunettes, les sangles, les joints toriques, les joints calottes, les ressorts, les détentes de billes, les batteries, les gaines, les courroies d'entraînement, les équipements et tout élément d'un produit soumis aux impacts continus des billes de peinture. L'hydrotest des bouteilles d'air comprimé n'est pas couvert par la présente garantie.

LA GARANTIE LIMITÉE NE COUVRE PAS NON PLUS LES DOMMAGES ACCESSOIRES OU INDIRECTS. CETTE GARANTIE EST LA SEULE GARANTIE ÉCRITE PORTANT SUR LE PRODUIT DE KEE ET LIMITE TOUTE GARANTIE IMPLICITE À LA PÉRIODE DURANT LAQUELLE LE PRODUIT APPARTIENT À L'ACQUÉREUR INITIAL. CERTAINS ÉTATS, CERTAINES PROVINCES ET CERTAINS PAYS N'AUTORISENT PAS LA LIMITATION DE GARANTIES IMPLICITES NI LA LIMITATION DE LA GARANTIE SUR LES DOMMAGES ACCESSOIRES OU INDIRECTS, DE TELLE SORTE QUE LES LIMITATIONS OU EXCLUSIONS SUSMENTIONNÉES PEUVENT NE PAS ÊTRE D'APPLICATION DANS VOTRE CAS. LA PRÉSENTE GARANTIE VOUS OCTROIE DES DROITS LÉGAUX SPÉCIFIQUES ET IL EST POSSIBLE QUE VOUS BÉNÉFICIEZ ÉGALEMENT D'AUTRES DROITS EN FONCTION DE L'ÉTAT, LA PROVINCE OU LE PAYS DANS LEQUEL VOUS RÉSIDEZ.

La garantie limitée ne couvre pas non plus les dommages accessoires ou indirects. Cette garantie est la seule garantie écrite portant sur le produit de KEE et limite toute garantie implicite à la période durant laquelle le produit appartient à l'acquéreur initial. Certains états, provinces et certains pays n'autorisent pas la limitation de garanties implicites, ni la limitation de la garantie sur les dommages accessoires ou indirects, de telle sorte que les limitations ou exclusions susmentionnées peuvent ne pas être applicables dans votre cas. La présente garantie vous octroie des droits légaux spécifiques et il est possible que vous bénéficiiez également d'autres droits en fonction de l'état, la province ou le pays dans lequel vous résidez. Si vous avez un problème quelconque avec votre produit et que vous avez installé des pièces non originales sur votre produit, veuillez effectuer une vérification de votre produit avec les pièces originales avant de nous l'envoyer. Veuillez à toujours décharger les marqueurs et à retirer le système d'alimentation en air avant de nous les envoyer. N'envoyez votre réservoir d'alimentation en air que s'il est entièrement vide. L'expédition d'un réservoir d'alimentation en air pressurisé est dangereuse et illégale. Retirez toutes les piles des produits avant de les envoyer. La présente Garantie limitée vous octroie des droits légaux spécifiques et il est possible que vous bénéficiiez également d'autres droits en fonction de l'État dans lequel vous résidez. Certains États n'autorisent pas l'exclusion des dommages accessoires ou indirects.



EMPIRE

empirepaintball.com

Pour des pièces sous garantie, des réparations, des informations ou des manuels dans d'autres langues (le cas échéant), veuillez visiter : Paintballsolutions.com

www.paintballsolutions.com

E-Mail: tech@paintballsolutions.com

États-Unis: 1-800-220-3222

11723 Lime Kiln Rd., Neosho, MO 64850

BREVET(S) : Rendez-vous sur www.paintballsolutions.com/patents © 2017 GI Sportz, LLC. Tous droits réservés. Ce produit GI Sportz est protégé par un ou plusieurs brevets des États-Unis. Les marques, dessins et droits d'auteur de GI Sportz sont protégés par un ou plusieurs brevets des États-Unis et le droit international. Pour plus d'informations, contactez GI Sportz à info@keeactionsports.com

Empire Paintball

11723 Lime Kiln Rd.

Neosho, MO 64850

www.empirepaintball.com

Empire Paintball is a brand of KEE Action Sports, LLC.